

# Mode d'emploi

## pour votre canapé / votre fauteuil

Réf. ANTI, AP, ARES, AULI, AURA, BALM, BELE, BP, CAN, CHRO, DE, EP, FC, HN, HR, HERM, LETO, LIBE, LS, MINO, MF, MS, RHEA, RP, SA, SAMO, SELE, SILE, TANG, TERN, TH, TOBA, TRINI, TRIT, TW, VERS, VEGA, VINC, YO, ZL, ZO, ZT.



20CMBAFR

**FR**



# INTRODUCTION

## Introduction

Préambule	4
Garantie	5
La place adéquate	6
Vérifier la marchandise	7



## 1. S'asseoir confortablement

1.1 S'asseoir correctement	10
1.2 Régler manuellement	12
1.3 Profiter des fonctions de confort	14
1.4 Utiliser les fonctions de confort	16
1.5 Recharger la batterie	18

## 2. Dormir sur le canapé

2.1 Dormir tranquillement	20
---------------------------	----



## 3. Entretien des revêtements en cuir

3.1 Apprécier le cuir	22
3.2 choisir le bon entretien	23
3.3 Entretien et nettoyer le cuir	24



## 4. Entretien des revêtements en tissu

4.1 Propriétés des revêtements en tissu	26
4.2 Entretien et nettoyer le tissu	27
4.3 Éliminer les taches	28



## 5. Montage et démontage

5.1 Préparer le montage	34
5.2 Étape 1 : Monter les pieds	35
5.3 Étape 2 : Assembler les éléments	36
5.4 Étape 3 : Brancher les prises élec.	40
5.5 Terminer le montage	41
5.6 Démonter et transporter	42

## **Chère cliente, Cher client,**

Nous vous remercions d'avoir choisi un de nos produits de qualité.

Vous venez d'acheter un canapé au rembourrage souple de fabrication industrielle. En option, ce meuble de salon peut être équipé de fonctions électriques. Votre nouveau canapé renferme également beaucoup de savoir-faire et d'amour du détail! Il a été fabriqué exactement en fonction de vos demandes !

Nous vous recommandons de demander à votre distributeur de meubles de monter votre canapé. Si, en raison d'un déménagement par exemple, vous souhaitez néanmoins procéder vous-même au montage et au démontage de votre meuble, vous trouverez des informations dans le dernier chapitre.

Dans les premiers chapitres, vous trouverez des informations importantes concernant l'utilisation et l'entretien de votre canapé. Veuillez préalablement lire ces pages avec attention puis suivre les instructions. Conservez soigneusement ces instructions.

Un montage correct et une utilisation appropriée vous permettront de profiter de nombreuses années de votre canapé. Si vous avez encore des questions, n'hésitez pas à contacter votre distributeur spécialisé.

# GARANTIE

En tant que fabricant haut de gamme, nous veillons à ce que la fabrication de nos meubles soit moderne et efficace. Cela nous permet de vous garantir la qualité supérieure que vous êtes en droit d'attendre.

S'il s'avérait cependant que notre produit ne correspond pas aux réglementations en vigueur, nous corrigeons les défauts gratuitement pendant deux ans à partir de la date de livraison au distributeur.

Lors du transport jusqu'à chez vous, des dommages peuvent éventuellement survenir. Nous corrigeons volontiers ces dommages gratuitement lorsqu'il est avéré que les dommages sont survenus durant le transport entre notre usine et le distributeur.

**MERCI DE NOUS SIGNALER UN TEL DOMMAGE IMMÉDIATEMENT AU MOMENT DE LA LIVRAISON.**

Les droits à la garantie sont exclus dans les cas suivants :

- ▶ Dommages causés par des pointes ou des objets tranchants ou par des animaux domestiques
- ▶ Des taches dues à un entretien non conforme
- ▶ Coloration du revêtement causée par des textiles externes dont la teinture n'est pas fixée
- ▶ Dommages causés par l'effet de la chaleur (objets et liquides chauds)
- ▶ Dommages causés par un nettoyage inapproprié ou par l'utilisation d'un mauvais produit de d'entretien
- ▶ Une utilisation inappropriée
- ▶ Utilisation non conforme et utilisation abusive des fonctions de confort
- ▶ Dommages causés par des réparations que vous avez effectuées vous-même sur les composants électroniques.
- ▶ Dommages intentionnels

# LA PLACE ADÉQUATE

Choisissez une place adéquate pour votre canapé. Malgré une bonne résistance à la lumière, les revêtements en tissu et en cuir éclaircissent au fil du temps si vous exposez votre canapé à la lumière directe du soleil. Placez-le à une distance suffisante des radiateurs car une forte chaleur endommage le canapé.

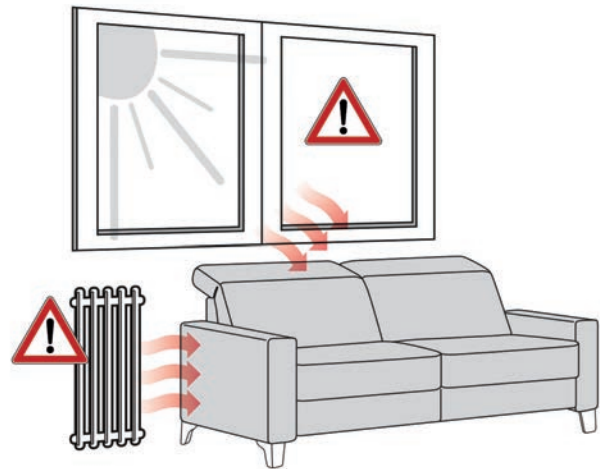

# VÉRIFIER LA MARCHANDISE

## Voici comment vérifier la marchandise livrée :

- ▶ **Conservez** l'emballage tant que le meuble n'est pas entièrement monté. Vous éviterez ainsi de jeter des pièces nécessaires au montage ou des accessoires.
- ▶ **Vérifiez**, à partir du certificat de garantie, si toutes les pièces du canapé ont été livrées.
- ▶ **Contrôlez** ensuite si un des éléments du canapé a été endommagé pendant le transport. En cas de dommages ou de pièces manquantes, veuillez en informer votre distributeur de meubles immédiatement au moment de la livraison.
- ▶ Veuillez **conserver** soigneusement les certificats de garantie ainsi que les instructions de montage.

## LE CERTIFICAT DE GARANTIE

Chaque élément est livré avec un certificat de garantie indiquant la référence complète du produit. Ce document important est fixé de manière visible sur l'emballage. Le certificat de garantie vous permet de vérifier si la livraison est complète et vous indique les étapes à suivre pour le montage des canapés d'angle. Vous trouverez également ici la référence de la commande que vous devez indiquer si vous avez recours au service après-vente.

## INSTRUCTIONS DE MONTAGE

Vous trouverez les instructions générales pour le montage des pieds sur l'emballage concerné.

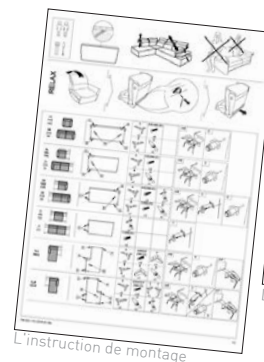

L'instruction de montage



Le certificat de garantie

# IDENTIFIER LA MARCHANDISE

Vous trouverez sur le certificat de garantie la liste des éléments de votre meuble.

À l'aide des illustrations qui y figurent, vous pourrez reconnaître de quel élément du canapé il s'agit.

## ÉLÉMENTS SANS FONCTION DE CONFORT



1S - Uno



1L - Uno  
left



1R - Uno  
right



1i - Uno  
Element



1TL - Uno  
Terminal left



1TR - Uno  
Terminal right



1LL -  
Longchair  
left



1LR -  
Longchair  
right



2S - Duo



2L - Duo  
left



2R - Duo  
right



2i - Duo  
Element



2TL - Duo  
Terminal left



2TR - Duo  
Terminal right



3S - Trio



3L - Trio  
left



3R - Trio  
right



C - élément  
coin



P/PF/X -  
pouf



1SL -  
Smartchair  
left



1SR -  
Smartchair  
right

## ÉLÉMENTS AVEC FONCTION DE CONFORT (voir page 14)



1R/1RS -  
Uno Relax



1RL - Uno  
Relax left



1RR - Uno  
Relax right



1Ri - Uno  
Relax  
Element



1VS - Uno  
Vario



1VL - Uno  
Vario left



1VR - Uno  
Vario right



1Vi - Uno  
Vario  
Element



2VS - Duo  
Vario



2VL - Duo  
Vario left



2VR - Duo  
Vario right



2Vi - Duo  
Vario  
Element



Trio Vario  
left



Trio Vario  
right

## ÉLÉMENTS AVEC FONCTION DE RÉGLAGE EN OPTION (voir page 12)



1GL - Uno  
Glider left



1GR - Uno  
Glider right



1M - Uno  
Relax manuel

## ÉLÉMENTS AVEC FONCTION LIT (voir page 20)



2NL - Duo  
night left



2NR - Duo  
night right



# 1. S'ASSEOIR CONFORTABLEMENT



## 1.1 S'ASSEOIR CORRECTEMENT

### LES ONDULATIONS

Votre canapé ou votre fauteuil est un meuble confortable. C'est pourquoi, à la différence des sièges de voiture ou des chaises, nous utilisons des matériaux de rembourrage très souples.

Pendant les premières semaines, les nouveaux meubles rembourrés prennent forme, ce qu'un spécialiste appellera « l'amortissement ». C'est la raison pour laquelle vous observerez la formation de légers plis sur l'assise et le dossier ainsi que d'un relâchement de la fermeté de l'assise.

Au cours de cette période, le revêtement s'étire tandis que la partie supérieure du rembourrage est légèrement comprimée.

Ce processus est absolument normal et n'est pas un motif de réclamation. Le confort et la durée de vie de votre canapé sont pleinement conservés.

### Voici comment tapoter les coussins :

- ▶ **Tapotez** bien les éléments rembourrés et remettez-les en place.
- ▶ **Passez** la main sur l'assise, le dossier et les accoudoirs et lissez le revêtement.

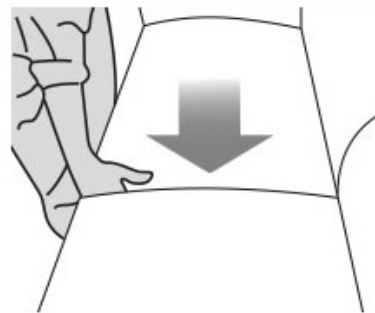
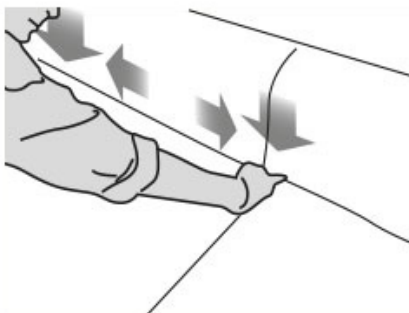
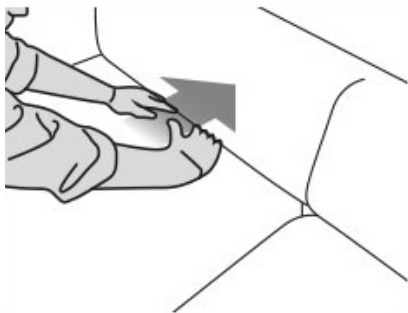



### REMARQUE :

Éventuels endommagements du meuble  
S'asseoir ou poser les genoux sur les éléments du dossier, de l'appuie-tête ou les repose-pieds peut endommager l'armature ou les mécanismes.

- ⇒ Veuillez vous asseoir uniquement sur la zone d'assise
- ⇒ Utilisez toutes les places assises afin que le canapé vieillisse uniformément.

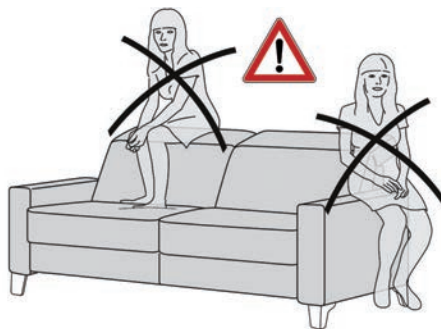

### AJUSTER LE CONFORT

Certains modèles sont équipés en série ou en option de fonctions de réglage vous apportant plus de confort.

Saisissez les instruments de réglage manuel (voir paragraphe 1.2) avec les deux mains et modifiez leur position progressivement jusqu'à la position souhaitée. Les fonctions de confort (paragraphe 1.3) disposent d'un réglage électrique et sont faciles à utiliser (paragraphe 1.4).



### ATTENTION !

Risque d'écrasement.

La fermeture des pièces mobiles d'un élément relax peut blesser des personnes ou des animaux et endommager des objets.

- ⇒ Ne mettez pas vos doigts au niveau des ferrures et des mécanismes à ressorts.
- ⇒ Avant de fermer, contrôlez qu'il n'y a aucun obstacle au déplacement des ferrures.
- ⇒ Seuls les adultes sont autorisés à utiliser les fonctions électriques de confort.

## 1.2 RÉGLER MANUELLEMENT

### L'APPUIE-TÊTE

Selon les modèles, l'appuie-tête dispose d'un réglage manuel. soit en continu, soit par paliers. Saisissez-le avec les deux mains puis tirez-le vers vous, vers l'avant. L'appuie-tête s'arrête dans la position où vous lâchez. Il n'est PAS possible de le repousser à mi-chemin vers l'arrière ! Il faut tout d'abord tirer l'appuie-tête entièrement vers l'avant. Cela permet de débloquer le verrouillage. Repoussez ensuite l'appuie-tête vers l'arrière.

### LES ACCOUDOIRS

Le réglage des accoudoirs varie en fonction du modèle. Les accoudoirs restent dans la position où vous lâchez. Pour les réglages sans position, vous devez appuyer fortement vers le bas. Pour les réglages par paliers, il convient de tirer dans un premier temps complètement vers le haut. Le verrouillage se débloque et vous pouvez ensuite régler vers le bas.

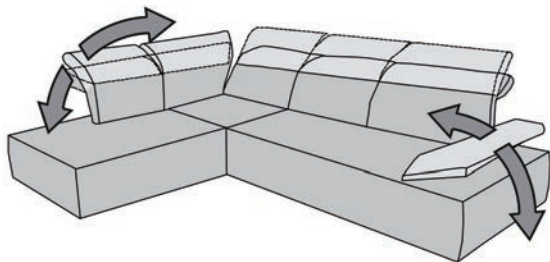

### LE DOSSIER (option pour l'élément C)

Tirez sur la sangle entre le coussin du dossier et de l'assise afin de régler le dossier de l'élément d'angle. Cela est possible pour les deux dossiers de l'élément d'angle.

Il suffit de repousser le coussin du dossier avec la main.

(réf. BALM, BELE, BP, FC, LIBE, MF, SA, TERN, VERS, VINC)

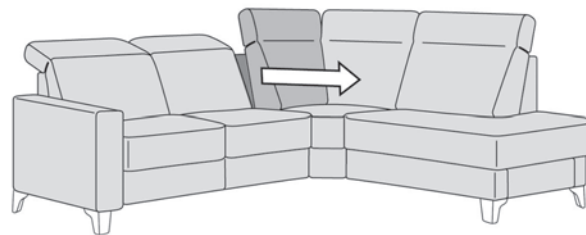

## LA PROFONDEUR D'ASSISE

Le réglage manuel de l'assise vers l'avant (GLIDER - 1GL/1GR) permet de faire avancer l'assise en continu vers l'avant sur 20cm.

Débloquez le réglage de la profondeur d'assise à l'aide du levier situé sur l'avant du siège puis changez la position sous l'effet du poids de votre corps. Le levier se bloque à nouveau grâce à un ressort lorsque l'assise est entièrement sortie ou rentrée. Si vous avez choisi la version électrique du GLIDER, veuillez bien lire les informations du paragraphe 1.4 concernant l'utilisation.

La fonction GLIDER est autorisée et fonctionnelle jusqu'à une charge maximale de 110 kg par place assise.

(réf. ANTI, SAMO, TOBA, TRINI)

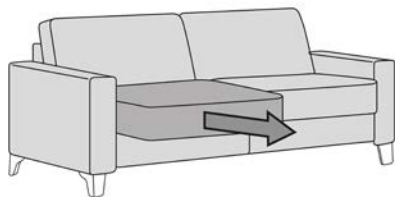

## FAUTEUIL RELAX

Pour les fauteuils relax à réglage manuel (élément 1M), lorsque vous êtes en position assise, tenez les accoudoirs et concentrez le poids de votre corps sur la partie arrière de l'assise et sur le dossier. Le repose-pieds se déploie et le dossier s'incline vers l'arrière.

Lorsque le poids du corps est transféré vers l'avant, le repose-pieds se replie sous l'assise. La fonction relax est autorisée et fonctionnelle pour un poids corporel de 110 kg maximum.

(réf. CAN, TW)



## 1.3 PROFITER DES FONCTIONS DE CONFORT

### RELAX

Lorsque l'on appuie sur le bouton situé au dos du canapé, la fonction électrique relax (élément 1RS/1Ri/1RL/1RR) permet d'incliner les fauteuils simples en réglage continu. Parallèlement, le repose-pied remonte pour obtenir une position allongée agréable. La fonction relax est autorisée et fonctionnelle pour un poids corporel de 110 kg maximum.

Veillez à ce que, devant le siège relax, les autres meubles soient à une distance suffisante. Les tapis épais peuvent empêcher un déplacement correct du mécanisme.

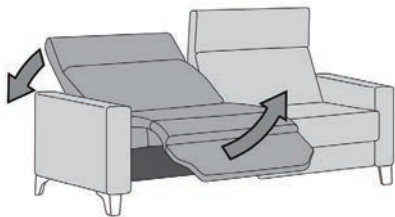

### DOUBLE RELAX

Deux sièges côte à côte peuvent être chacun équipés d'une fonction relax électrique pouvant être commandée de manière indépendante. Le relax du siège extérieur se commande comme un relax simple (bouton ou télécommande). Le siège avec la fonction relax placé au milieu est commandé à l'aide d'un bouton fixe se trouvant dans le rembourrage du coussin de l'assise.

La fonction relax d'un siège est homologuée et fonctionne jusqu'à un poids maximal de 110 kg.

Veillez à ce que, devant le siège relax, les autres meubles soient à une distance suffisante. Les tapis épais peuvent empêcher un déplacement correct du mécanisme.

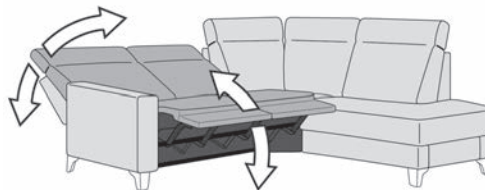

## FAUTEUIL RELAX

La fonction électrique RELAX du fauteuil (élément 1R) vous permet de déployer le fauteuil grâce à deux moteurs pour obtenir une position assise ou couchée confortable. Le premier moteur permet d'incliner le dossier du canapé de manière continue lorsque l'on appuie sur un bouton. Le second moteur monte le repose-pied lorsque l'on appuie sur le bouton. La fonction relax est autorisée et fonctionnelle pour un poids corporel de 110 kg maximum.

(réf. CAN, TW)



## LA PROFONDEUR D'ASSISE

Le système de réglage électrique de la profondeur d'assise VARIO (éléments 1Vi/1VS/1VR/1VL/2VS/2Vi/2VL/2VR/3VL/3VR) permet, en appuyant sur le bouton, de déplacer l'assise vers l'avant de manière continue sur 20cm environ. Les personnes de grande taille peuvent régler la profondeur d'assise : elles disposent ainsi de toute la place nécessaire pour étendre leurs jambes.

La fonction Vario est autorisée et fonctionnelle pour un poids corporel de 110 kg maximum.

(réf.: AP, ARES, AULI, AURA, CHRO, DE, HN, HR, HERM, LETO, LS, MINO, RHEA, SELE, SILE, TH, TRIT, ZL)

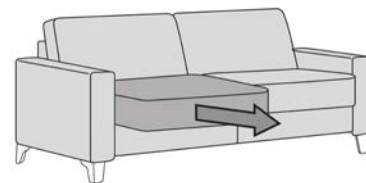

## 1.4 UTILISER LES FONCTIONS DE CONFORT

### FONCTIONS DE CONFORT

Parmi les fonctions de confort, les réglages motorisés des mécanismes RELAX et VARIO sont disponibles. Ces réglages sont commandés par processeurs et vous aident à trouver facilement la position la plus confortable.

### BOUTON DE COMMANDE

Sur le canapé, vous trouverez « Easymove », nos boutons de commande innovants situés sur le côté du coussin d'assise :

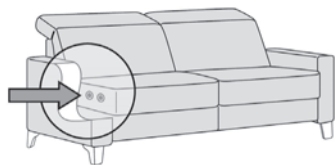

Pour les éléments suivants avec VARIO, les boutons Easymove sont positionnés en bas du dossier :

- ▶ du siège gauche d'un 2places (éléments 2VS, 2VL, 2VR, 2VI)
  - ▶ du siège au milieu d'un 3places (éléments 3VS, 3VL, 3VR).
- (réf.: AP, ARES, AULI, AURA, CHRO, DE, HN, HR, HERM, LETO, LS, MINO, RHEA, SELE, SILE, TH, TRIT, ZL)

Sur certains modèles, vous trouverez les boutons Easymove à l'extérieur de l'accoudoir des éléments 1RS/1RL/1RR.  
(réf. BALM, BELE, BP, FC, LIBE, MF, SA, TERN, VERS, VINC)

### Voici comment utiliser les boutons :

- ▶ Maintenez le bouton de fonctions de devant appuyé pour démarrer la fonction de confort jusqu'à ce que la position souhaitée.
- ▶ Maintenez le bouton de fonctions de derrière appuyé pour refermer la fonction de confort jusqu'à ce que la position souhaitée.

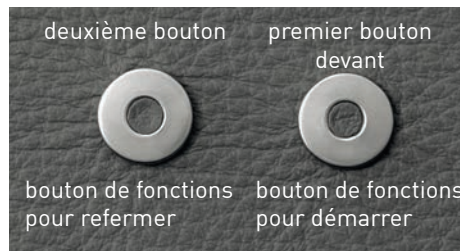

### MÉMOIRE (EN OPTION)

L'option mémoire vous permet de mémoriser la position préférée de la fonction de confort (RELAX et VARIO). Vous pouvez ainsi, en appuyant simplement sur le bouton d'identification (IDENT), retrouver cette position.

Le bouton de fonctions est alors doté d'un système pendulaire: à chaque fois que l'on y appuie dessus, le mécanisme se déplace dans le sens inverse du dernier déplacement.



## Voici comment utiliser la fonction mémoire :

- ▶ Maintenez le bouton de fonctions appuyé jusqu'à ce que la fonction de confort soit dans la position souhaitée.
- ▶ À chaque fois que l'on appuie sur le bouton de fonctions, le mécanisme se déplace dans le sens inverse du dernier déplacement.
- ▶ Lorsque vous avez réglé la position que vous souhaitez, maintenez simultanément le bouton de fonctions et le bouton d'identification appuyés jusqu'à ce que vous entendiez un signal sonore. La position est alors mémorisée. Fermez la fonction de confort avec le bouton de fonctions.
- ▶ Appuyez sur le bouton d'identification jusqu'à ce que vous entendiez le signal sonore. Cette position préférée sera désormais proposée automatiquement.
- ▶ Maintenez le bouton d'identification pendant environ 4 secondes jusqu'à ce que vous entendiez le signal sonore. Toutes les fonctions sont alors fermées automatiquement.



## TÉLÉCOMMANDE

Sur certains modèles, une télécommande est disponible pour le relax. Elle est fixée à l'aide d'un aimant sur le côté extérieur de l'accoudoir, dans le rembourrage.

(réf. BALM, BELE, BP, FC, LIBE, MF, SA, TERN, VERS, VINC)

- ▶ Appuyez et maintenez appuyé le bouton du haut afin de déployer le relax.
- ▶ Appuyez sur le bouton inférieur afin de replier le relax.



## 1.5 RECHARGER LA BATTERIE (uniquement pour l'option BATTERIE)

### Voici comment recharger la batterie :

- ▶ Pour recharger la batterie, branchez le câble du chargeur d'un côté à une prise à proximité du canapé, et de l'autre côté à la prise de charge du canapé. Pendant la charge, un témoin lumineux rouge s'allume sur le chargeur.
- ▶ Veuillez débrancher le câble de la prise de charge du meuble, lorsque le témoin vert du chargeur s'allume.

### LA BATTERIE AU LITHIUM-ION

La batterie est équipée de cellules performantes au lithium-ion. Même lorsque les fonctions ne sont pas utilisées, celle-ci a besoin d'énergie afin de surveiller son niveau de charge. La batterie consomme ainsi au maximum 5 % de sa recharge par mois.

Après des vacances par exemple, il peut arriver que vous deviez recharger la batterie bien que le canapé n'ait presque pas été utilisé. Rechargez complètement les batteries tous les deux mois, quel que soit leur état de charge. Vous remarquerez à peine qu'après 300 cycles de charge complets, la capacité des batteries baisse à environ 80 % en raison de la conception du système. La durée de vie de la batterie diminue également si l'alimentation électrique s'effectue en permanence via le chargeur.

### CONSEIL D'ÉLIMINATION

Le système de batterie a été fabriqué conformément à la directive CE 2002/96. Cette directive fixe les règles concernant l'élimination des appareils électriques et électroniques pour une protection durable de l'environnement. Vous pouvez apporter à un point de collecte l'unité de batterie, conformément aux réglementations régionales.



#### REMARQUE :

Éventuels endommagements du meuble.

Des interventions inappropriées peuvent endommager les pièces électriques et mettre en danger l'utilisateur.

⇒ Ne laissez réparer ou remplacer les composants électriques que par des techniciens autorisés.

⇒ Pour ce faire, contactez votre distributeur de meubles

## 2. LE LIT DU CANAPÉ



## 2.1 DORMIR TRANQUILLEMENT

### LA FONCTION LIT (OPTION NIGHT)

L'armature située dans le tiroir des éléments 2NL/2NR permet de transformer votre canapé en un couchage parallèle au mur. Ouvrez le tiroir et tirez l'armature vers le haut à l'aide de la sangle. Dépliez l'armature et appuyez-la vers le bas jusqu'à ce que le pied touche le sol.

(réf.: AP, ARES, AULI, AURA, CHRO, DE, HN, HR, HERM, LETO, LS, MINO, RHEA, SELE, SILE, TH, TRIT, ZL)

### HYGIÈNE DU LIT

Ouvrez l'armature du lit bien avant l'heure du coucher pour que les cellules de la mousse du matelas aient suffisamment de temps pour se déployer. Cela garantit un confort de couchage idéal.

Après le lever, laissez le lit ouvert un moment. Cela permet à l'humidité diffusée pendant le sommeil de s'échapper.

### LES PROPRIÉTÉS CARACTÉRISTIQUES AU PRODUIT

Des taches sur le tissu apparaissent à cause de la chaleur et de l'humidité conservées sous le matelas. Cela n'a rien à voir avec les matériaux utilisés et ne peut pas être accepté comme motif de réclamation. Après utilisation, assurez-vous de bien aérer le matelas.

Les modifications de couleur de la mousse du matelas sont normales. Au fur et à mesure de l'utilisation, les matelas deviennent toujours légèrement plus mous. C'est pourquoi les variations de fermeté n'entrent naturellement pas dans le cadre de la garantie.

### ENTRETIEN ET NETTOYAGE

Passez régulièrement l'aspirateur sur votre matelas. Sélectionnez une faible puissance d'aspiration et utilisez la buse spéciale meubles rembourrés de votre aspirateur.

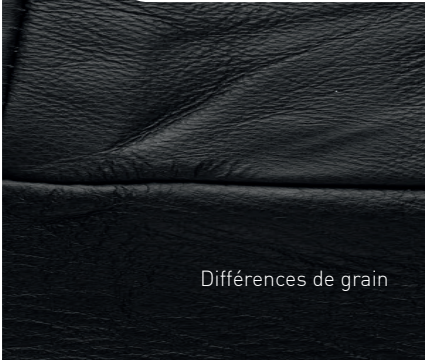

### 3. ENTRETIEN DES REVÊTEMENTS EN CUIR

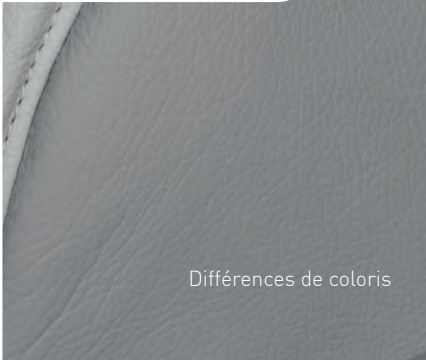

Différences de grain



Différences de coloris



Lignes d'étirement



Veinures

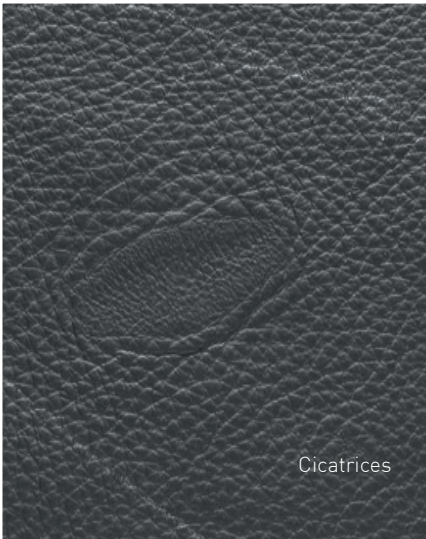

Cicatrices

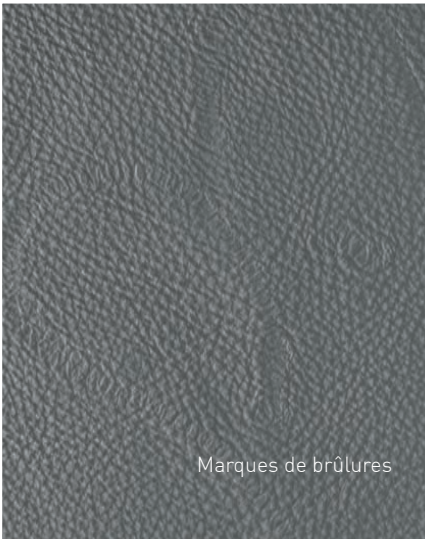

Marques de brûlures

## 3.1 APPRÉCIER LE CUIR

### UN PRODUIT NATUREL

Notre cuir est fabriqué avec les peaux de bovins vivant en liberté. L'histoire de chaque animal est unique. On peut la lire sur la peau à partir des caractéristiques telles que des cicatrices, piqûres d'insecte, lignes d'étirement, veinures et marques de brûlure (voir photos p.21).

Nous avons opté pour un procédé naturel de tannage. Vous pouvez donc trouver certaines de ces particularités sur votre nouveau canapé. Elles sont une preuve de l'authenticité du cuir et ne peuvent faire l'objet d'aucune réclamation. L'odeur agréable du cuir est entièrement normale et disparaît au fil du temps.

### LES TYPES DE CUIR

Au moment de choisir votre type de cuir, prenez bien en compte les propriétés de chaque sorte. L'entretien n'est pas le même pour un cuir aniline (VERDI) ou un cuir pigmenté (cuir semi-aniline, légèrement pigmenté (MONTANA) ou couvert (TRENTINO)).

## 3.2 UN ENTRETIEN ADAPTÉ

### KIT D'ENTRETIEN PROTEC

Pour votre meuble en cuir haut de gamme, vous avez besoin d'un produit d'entretien et de nettoyage adapté. Nous vous recommandons la série de produits d'entretien de PROTEC. Dès le début, apportez à votre meuble en cuir l'entretien dont il a besoin.

Dans la boutique en ligne [www.sofa-shop.net](http://www.sofa-shop.net), vous avez la possibilité de commander les différents kits d'entretien de PROTEC ou les différents produits de la série.

Veuillez lire les conseils d'utilisation avant d'utiliser les produits. Vous trouverez plus d'informations sur Internet sur: [www.vimeo.com/protecsofa](http://www.vimeo.com/protecsofa).



### CUIR PIGMENTÉ

Le kit complet de PROTEC pour le cuir lisse pigmenté contient les produits suivants :

- ▶ **Easy Clean**  
Pour un nettoyage en profondeur
- ▶ **Longlife Care**  
Pour une protection efficace
- ▶ **Noise Reduct**  
Réduit les bruits de crissement et de craquement habituels du cuir pour les éléments du canapé réglables
- ▶ **Magic Roller**  
Pour éliminer rapidement les traces d'encre, de stylo et de rouge à lèvres



### CUIR ANILINE

Le kit d'entretien et de nettoyage PROTEC AN pour le cuir aniline est spécialement adapté aux particularités des cuirs à pores ouverts et contient les produits suivants :

- ▶ **Easy Clean**  
Pour un nettoyage en profondeur
- ▶ **Longlife Care**  
Pour une protection efficace
- ▶ **Noise Reduct**  
Réduit les bruits de crissement et de craquement habituels du cuir pour les éléments du canapé réglables

### 3.3 ENTREtenir ET NETTOYER LE CUIR

#### Voici comment entretenir le revêtement en cuir :

- ▶ Nettoyez régulièrement votre canapé à l'aide d'un chiffon doux et légèrement humide pour éviter que la poussière ne s'incruste dans les pores. Pour humidifier le chiffon, veuillez n'utiliser que de l'eau claire et tiède.
- ▶ Nettoyez soigneusement le canapé 1 à 2 fois par an avec le produit d'entretien pour cuir PROTEC adapté. Suivez toujours les indications fournies. Si vous utilisez un autre produit d'entretien ou de nettoyage, veuillez alors le tester au préalable sur des zones non visibles au niveau du dossier.
- ▶ Après nettoyage, laissez votre canapé sécher entièrement. Évitez également tout rayonnement direct du soleil et n'utilisez pas de sèche-cheveux.
- ▶ Utilisez ensuite un produit de protection du cuir adapté.

#### Voici comment éliminer les taches :

- ▶ Enlevez tout d'abord le plus gros des taches d'aliment ou de graisse à l'aide d'un papier essuie-tout propre. Éliminez immédiatement le liquide avec un papier essuie-tout absorbant - ne pas frotter !
- ▶ Traitez la surface avec le produit de nettoyage conseillé puis essuyez avec un chiffon en coton légèrement humide. Important : il faut toujours traiter la totalité de l'assise, du dossier ou de l'accoudoir.
- ▶ Faites sécher le revêtement entièrement à l'air ambiant, si possible pendant la nuit, sans utiliser un sèche-cheveux ou un appareil similaire.
- ▶ Appliquez le produit d'entretien adapté puis laissez-le agir. Ainsi, le cuir conservera sa souplesse et son naturel au cours du temps.



## 4. ENTRETIEN DES REVÊTEMENTS EN TISSU



## 4.1 PROPRIÉTÉS DES REVÊTEMENTS EN TISSU

Profitez de nos nouveaux tissus faciles à entretenir: Lorsque nous choisissons des tissus, nous veillons toujours à ce qu'ils soient pratiques au quotidien.

Selon le type de tissage et de fibre, les revêtements présentent des caractéristiques particulières. Suivez les conseils ci-dessous afin d'allonger la durée de vie de votre canapé.

### BOULOCHAGE ET LUSTRE D'ASSISE

Au cours des premières semaines, des bouloches peuvent se former (« pilling »). Retirez ces bouloches comme sur un pull en laine. Un rase-peluche convient parfaitement.

Sur les tissus plats en microfibres et en chenille ainsi que sur les velours, l'apparition d'un reflet appelé « lustre d'assise » est une marque normale d'usure.

### HUMIDITÉ DE L'AIR

Dans les pièces sèches, les tissus synthétiques modernes ont tendance à accumuler des charges statiques. Pour votre santé mais aussi pour votre canapé, il est recommandé de garantir une humidité de l'air suffisante dans les pièces fortement chauffées.

### ÉTIREMENT DES BOUCLES

Pour les tissus bouclés, les boucles tissées sont laissées fermées. C'est pourquoi il est recommandé d'être prudent avec les chats et les chiens qui risquent de tirer sur les boucles.

### DIFFÉRENCES DE COLORIS

Si vous commandez des tissus par la suite, veuillez prendre en compte les inévitables différences de coloris. Lors de chaque production, les couleurs des tissus varient légèrement. Par ailleurs, chaque tissu pâlit légèrement au cours du temps.

### COLORATIONS

Attention, les tissus peuvent déteindre sur d'autres tissus. Les jeans, par exemple, sont conçus pour perdre une partie de leurs pigments (effet « Stone wash »). Si le tissu de votre meuble est clair, vérifiez si les vêtements concernés déteignent.

À l'inverse, les tissus des meubles déteignent légèrement dans de rares cas. Pour l'éviter, ne placez pas votre canapé directement contre le mur et faites un test à l'aide d'un chiffon humide, surtout si votre tissu de meuble est rouge. S'il déteint, aspirez soigneusement votre canapé à faible puissance ou traitez les zones de contact avec un chiffon imbibé d'eau vinaigrée (50/50).

## 4.2 ENTREtenir ET NETTOYER LES TISSUS

### LE SOIN DES TISSUS

Les tissus des meubles sont exposés au quotidien aux salissures dues à la poussière et aux contacts. Lorsque les salissures sont importantes, le nettoyage sera plus difficile et le résultat moins satisfaisant. Un entretien hebdomadaire est important, en particulier pour les tissus clairs.

#### Voici comment entretenir le revêtement en tissu :

- ▶ Aspirez chaque semaine votre canapé.
- ▶ Sélectionnez une faible puissance d'aspiration et utilisez la buse spéciale meubles rembourrés de votre aspirateur.

### LE NETTOYAGE EN PROFONDEUR

1 fois par an, chargez une société de nettoyage spécialisée d'effectuer un nettoyage de votre canapé afin de retirer les particules d'huile et de graisse.



#### REMARQUE :

Éventuels endommagements du revêtement

Si vous préférez le faire vous-même, veuillez utiliser une mousse spéciale pour meubles rembourrés et veillez à respecter les conseils d'utilisation. Essayez d'abord le produit sur une partie cachée de votre meuble et évaluez le résultat après séchage complet.

### LES HOUSSES DES COUSSINS

Si votre canapé est doté de coussins de dossier non fixés ou de coussins décoratifs, vous pouvez alors faire nettoyer à sec la plupart des housses de coussins textiles. Avant le nettoyage à sec, veuillez consulter l'étiquette d'entretien située à l'intérieur de la housse du coussin.

N'apportez jamais de housses en cuir ou similicuir au nettoyage à sec.

## 4.3 ÉLIMINER LES TACHES SUR LES TISSUS

### LES CINQ RÈGLES D'OR POUR ÉLIMINER DES TACHES :

(valables pour tous les tissus de revêtements)

#### 1. Agir immédiatement

On élimine plus facilement les taches récentes que les taches qui ont déjà séché. Achetez à l'avance tous les produits de nettoyage dont vous avez besoin pour votre revêtement. Pour les taches solubles dans l'eau, sélectionnez un shampoing pour tissu d'ameublement et suivez les instructions du fabricant. Pour les taches insoluble dans l'eau, vous avez besoin d'un solvant. Consultez une société de nettoyage spécialisé.

#### 2. Éliminer la cause

Enlevez avec précaution à l'aide d'une cuillère le plus gros des restes ou éliminez le liquide à l'aide d'un chiffon absorbant. Tamponnez sans frotter pour éviter de faire pénétrer la tache dans le revêtement. N'utilisez pas de serviettes en couleur qui décolorent.

#### 3. Reconnaître et sélectionner

Déterminez le type de tache et choisissez le produit nettoyant adapté. Testez-le dans un premier temps à un endroit non apparent. Attention : il n'existe pas de détachant universel capable d'éliminer tous les types de taches.

#### 4. Nettoyer et bien rincer

Versez du nettoyant sur un chiffon ou une éponge. Nettoyez la tache de l'extérieur vers le centre. Agissez contre la tache à la fois avec précaution et détermination - le rembourrage du canapé sous le revêtement est entièrement protégé grâce au traitement humide. Rincez ensuite à l'eau claire toute la surface d'une couture à l'autre afin d'éviter l'apparition d'auréoles ou de différences de coloris. Veillez à bien rincer tous les restes de savon à l'eau claire.

#### 5. Faire sécher

Faire sécher le revêtement entièrement à l'air ambiant, si possible pendant la nuit, sans utiliser un sèche-cheveux ou un appareil similaire.



#### REMARQUE

Éventuels endommagements du meuble

Les produits contre les taches contiennent souvent des produits chimiques agressifs qui, s'ils sont mal utilisés, peuvent endommager durablement le tissu de votre meuble.

⇒ Chargez une société de nettoyage spécialisée d'éliminer de manière professionnelle les taches les plus difficiles.

## 5. MONTER ET DÉMONTER



## 5.1 PRÉPARER LE MONTAGE

### Voici comment préparer le montage :

- ▶ Classez les éléments côte à côte dans le bon ordre. Pour cela, suivez le classement figurant sur le certificat de garantie.
- ▶ Travaillez à deux. Utilisez une couverture ou un tapis sur le sol comme protection et déposez-y les différents éléments sur le dos (ill.5.1.1).
- ▶ Montez le canapé élément par élément en procédant, pour chaque élément, avec méthode :
  - > Étape 1 : montez les pieds sur chaque élément avec accoudoirs ainsi que sur le smartchair (1S), le terminal (1T/2T) et l'élément d'angle (C).
  - > Étape 2 : assemblez ensuite vos éléments en utilisant un des trois systèmes de fixation A, B ou C.
  - > Étape 3 : Effectuez les raccords électriques. Concerne les éléments 1RS, 1Ri, 1RR, 1RL, 1Vi, 1VS, 1VL, 1VR, 2VS, 2Vi, 2VR, 2VL, 3VL et 3VR.

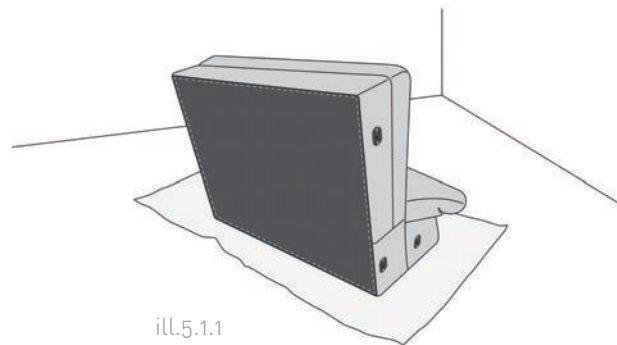

ill.5.1.1

## 5.2 ÉTAPE 1 : MONTER LES PIEDS

### LES PIEDS

En fonction du modèle et de l'élément d'assise, les pieds suivants font partie de la livraison :

Les pieds en métal ou en bois sont destinés aux éléments avec accoudoirs ainsi qu'au smartchair (1S), au terminal (1T/2T) ainsi qu'à l'élément d'angle (C).



Les pieds de soutien droits doivent être visés par paire sur l'élément intermédiaire (un devant et un derrière).

Sur les fauteuils relax ainsi que sur les modèles avec des pieds traîneaux, les pieds sont montés en usine.  
(réf. DE, TW, CAN)

Les fauteuils et les modèles haut-dossier avec siège et accoudoirs près du sol sont montés en usine sur patins en plastique.  
(réf. BALM, BELE, BP, FC, LIBE, MF, SA, TERN, VERS, VINC, EP, RP, VEGA, YO, ZO, ZT)

### Voici comment monter les pieds :

- ▶ Travaillez à deux et posez l'élément sur le dos.
- ▶ Montez les pieds comme indiqué dans les instructions générales de montage de l'élément concerné.

## 5.3 ÉTAPE 2 : ASSEMBLER LES ÉLÉMENTS DU CANAPÉ

En fonction du modèle, les éléments sont assemblés grâce à un des trois systèmes de fixation :

- A. Tiges de liaison
- B. Ferrures de liaison (voir page 34)
- C. Éléments de liaison à encoche (voir page 35)

### A. LES TIGES DE LIAISON

Les éléments de la plupart des canapés sont assemblés au moyen de tiges de liaison et ne sont pas vissés. Seul exception: deux éléments relax côte à côte sont fixés également entre eux à l'aide de ferrures, suivez pour cela les indications des instructions de montage.



#### REMARQUE

Endommagements éventuels sur le meuble et le sol. En raison de leur poids, il est difficile de porter le canapé assemblé et les éléments d'angle pour les installer à une autre place. En faisant glisser les meubles, les pieds risquent de se tordre légèrement ou de se casser. Le sol peut également être endommagé !

⇒ Assemblez le meuble à proximité de sa place finale.

### Voici comment raccorder les tiges de liaison :

- ▶ Enfoncez ici les tiges à la main.

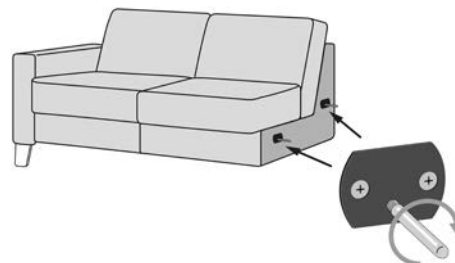

- ▶ Positionnez l'élément situé à droite (vu de devant) verticalement à sa place finale dans la pièce en conservant une distance entre le mur et le canapé d'environ 40 cm pour la personne qui vous aide.
- ▶ Introduisez les tiges de liaison dans les ferrures noires du fauteuil voisin.

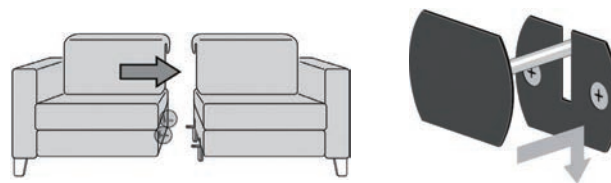



- ▶ Collez bien l'élément gauche à l'élément droit et appuyez vers le bas.

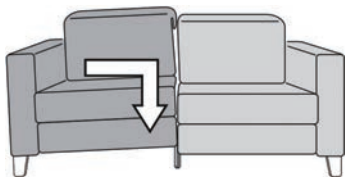

- ▶ Asseyez-vous sur l'élément gauche jusqu'à ce que les tiges de liaison s'emboîtent correctement.
- ▶ Vérifiez à l'arrière des éléments que tous les bords horizontaux sont bien à la même hauteur. Sinon, retirer les éléments comme décrits ci-contre et recommencer.

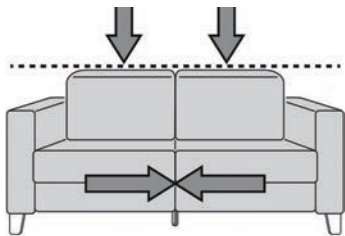

- ▶ Montez ensuite de la même manière les autres éléments en commençant par le côté gauche.



#### REMARQUE

Éventuels endommagements du meuble.

Si vous tirez sur les éléments de la même manière que vous les avez assemblés, vous allez endommager les systèmes de liaison. N'employez pas la force pour séparer les éléments du canapé.

⇒ À deux (l'un à l'avant, l'autre à l'arrière), soulevez l'élément de GAUCHE (vu de devant) d'environ deux centimètres puis séparez-le de l'élément de droite avec précaution.

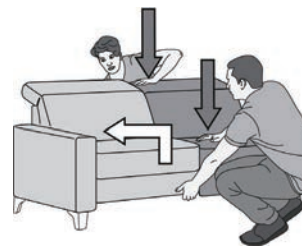

## B. FERRURES DE LIAISON

Les ferrures de liaison sont des plaques en métal qui sont déjà montées deux par deux sur le côté de liaison des éléments du canapé. Il convient de les accrocher les unes aux autres (voir ill. 5.3.B1).

Réf.: ANTI/SAMO/TOBA/TRINI.

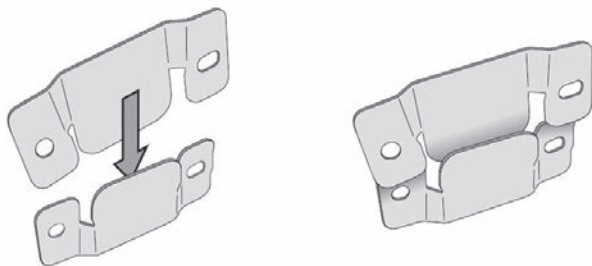

ill.5.3.B1

### Voici comment raccorder les ferrures :

- ▶ Travaillez toujours à deux, l'un à l'avant, l'autre à l'arrière.
- ▶ Soulevez l'élément de droite (vu de devant) puis posez-le près de l'élément de gauche de manière à ce que les ferrures de liaison puissent s'emboîter. (voir ill. 5.3.B2)

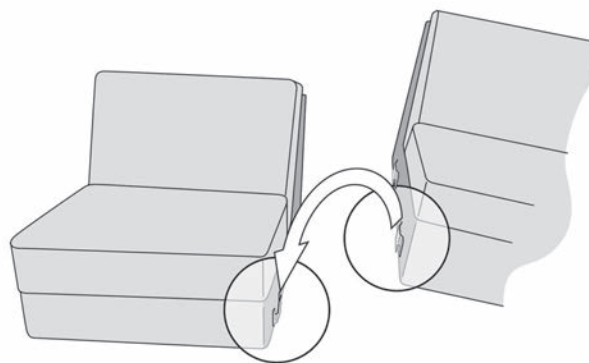

ill.5.3.B2

## C. ÉLÉMENTS DE LIAISON À ENCOCHE

Cet élément de liaison à encoche, également appelé raccord crocodile, est déjà monté sur le meuble. Ici, l'élément gauche dispose au centre du côté de liaison une ferrure plate à encoche. L'autre élément dispose, en face, d'un goujon devant être inséré dans ce raccord. Les éléments du meuble sont ainsi fixés fermement et solidement.

Réf.: MS

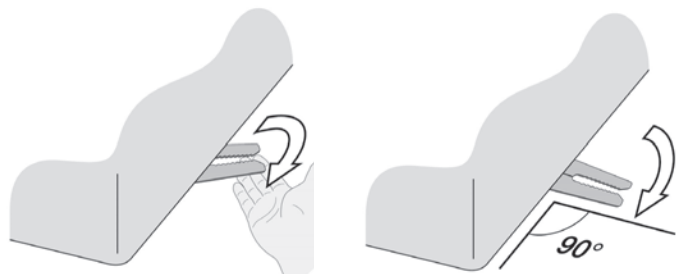

ill.5.3.C1

## Voici comment raccorder les éléments

- ▶ Faire sortir et pivoter l'élément de liaison à encoche de l'élément gauche jusqu'à ce qu'il dépasse en formant un angle de  $90^\circ$  (voir ill. 5.3.C1).
- ▶ Disposez les deux éléments face à face de manière à ce que les deux éléments de liaison puissent s'emboîter.
- ▶ Poussez l'élément de droite vers l'élément de gauche afin que le goujon puisse s'emboîter dans la pince de l'élément de gauche (voir ill. 5.3.C2).

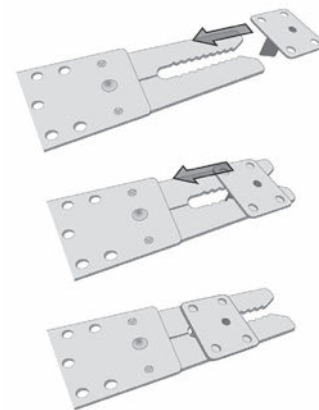

ill.5.3.C2

## 5.4 ÉTAPE 3 : BRANCHER LES PRISES ÉLECTRIQUES

### LE BLOC D'ALIMENTATION 220V

Votre canapé est doté, pour chaque fonction électrique, d'un bloc d'alimentation pour l'alimentation en courant électrique. Un câble dépasse de chaque élément, à l'arrière.

Dans le cas d'un double relax (1RL/RR avec 1Ri), les deux éléments relax situés côte à côte sont raccordés à l'aide d'un connecteur en Y, de sorte que les deux fauteuils électriques n'ont besoin que d'un seul bloc d'alimentation.

#### Voici comment brancher les prises électriques:

- ▶ Connecter le bloc d'alimentation 220V avec le câble qui dépasse en-dessous du siège.
- ▶ Si vous avez un relax double, connectez les deux fauteuils relax au connecteur Y.
- ▶ Branchez le câble du bloc d'alimentation à la prise la plus proche.



ill. 5.4.1 Connecteur Y pour double relax

### LE BLOC DE BATTERIE (EN OPTION)

La batterie est une batterie au lithium-ion moderne, livrée partiellement chargée. Elle est toujours fixée à un siège extérieur que vous pouvez reconnaître à la prise de charge montée au dos. Installez le canapé de manière à ce que la prise de charge soit toujours accessible.

Votre canapé est doté, pour chaque fonction électrique d'une batterie pour l'alimentation en courant électrique.

Consultez également les informations dans la section 1.5 « Recharger la batterie ».



#### REMARQUE

Éventuels endommagements du produit

Les pièces mobiles des mécanismes motorisés peuvent coincer et endommager le câble.

⇒ Lorsque vous posez le câble, veillez à ce qu'il ne puisse pas être coincé.

## 5.5 TERMINER LE MONTAGE



### REMARQUE :

Éventuels endommagements du meuble

Lorsqu'un canapé doté de pieds n'est pas bien posé sur le sol, alors le cadre en bois travaille de manière non uniforme et se déforme au fil du temps. Ce risque n'existe pas pour les canapés à même le sol.

⇒ Veillez à ce que votre meuble soit bien horizontal sur une surface plane et que tous les pieds de soutien touchent le sol.

### Voici comment égaliser le meuble :

- ▶ **Vérifiez** que tous les pieds de soutien touchent bien le sol
- ▶ Si nécessaire, **corrigez** en tournant l'embout du pied.

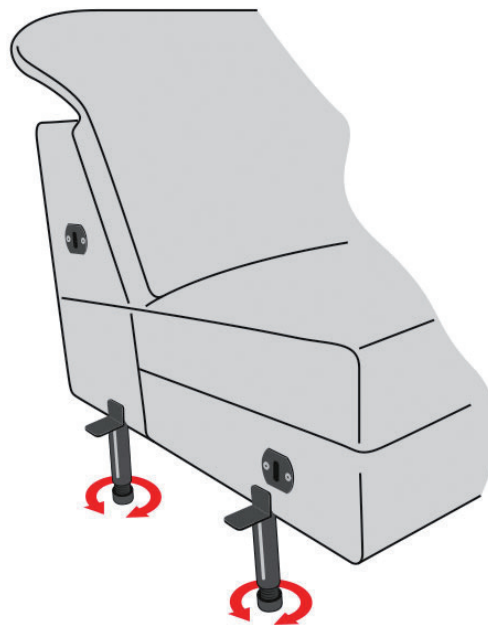

## 5.6 DÉMONTAGE



### INSTRUCTIONS pour le démontage

Éventuels endommagements du meuble

Lorsque vous séparez les éléments, attention : Si vous tirez seul sur les éléments de la même manière que vous les avez assemblés, vous allez endommager les systèmes de liaison.

⇒ N'employez pas la force afin de ne pas endommager les systèmes de liaison.

⇒ Séparez correctement les éléments conformément aux explications.

⇒ Effectuez toujours le démontage de votre canapé à deux personnes.



### INSTRUCTIONS pour le transport

Éventuels endommagements du meuble

En particulier dans les escaliers étroits et lors du chargement et déchargement du véhicule, des dommages peuvent arriver très vite, et seront très difficiles à réparer.

⇒ Emballez et protégez bien le canapé pour le transport.

⇒ Portez toujours les éléments à deux !

### Voici comment démonter le meuble

Pour le démontage, suivez les étapes du montage dans l'ordre inverse :

- ▶ Déconnectez les raccords électriques
- ▶ Séparez les éléments l'un de l'autre :
  - A. À deux (l'un à l'avant, l'autre à l'arrière), soulevez l'élément de GAUCHE (vu de devant) d'environ deux centimètres puis séparez-le de l'élément de droite avec précaution (voir ill. 5.6)
  - B. Soulevez l'élément de droite (vu de devant) puis éloignez-le avec précaution de l'élément de droite.
  - C. Soulevez l'élément de droite (vu de devant) puis éloignez-le avec précaution de l'élément de gauche.
- ▶ Pour le transport, dévissez les tiges de liaison, les pieds de soutien et les pieds. Conservez toutes les petites pièces ainsi que les vis en les regroupant par élément du canapé.

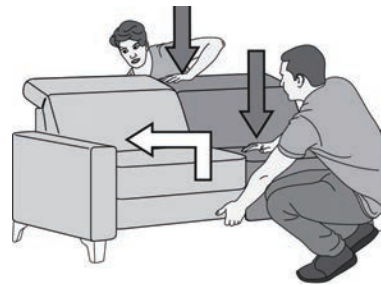

ill.5.6 - Démontez les éléments avec tiges



**FR**



REV.1